



VSK*
КЛАПАН “ИЛИ”
СЕРИЯ 10

ВСТРАИВАЕМОГО ТИПА

p макс 350 бар
Q макс (см. таблицу характеристик)

ПРИНЦИП ДЕЙСТВИЯ

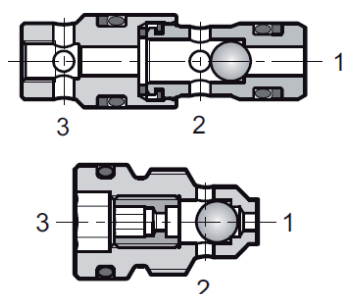

- Клапан VSK* представляет собой клапан “ИЛИ” встраиваемого типа.
- Клапан выбирает большее давление в каналах “1” и “3”, направляя поток в канал “2”
- Клапан VSK1 предназначен для расходов не более 20 л/мин
- Клапан VSK2 предназначен для обработки пилотных сигналов с расходами не более 3 л/мин

ДИАГРАММА ХАРАКТЕРИСТИК КЛАПАНА VSK1



ДИАГРАММА ХАРАКТЕРИСТИК КЛАПАНА VSK2



ХАРАКТЕРИСТИКИ

КЛАПАН	Максимальный расход [л/мин]	Масса [кг]
VSK1	20	0,013
VSK2	5	0,013

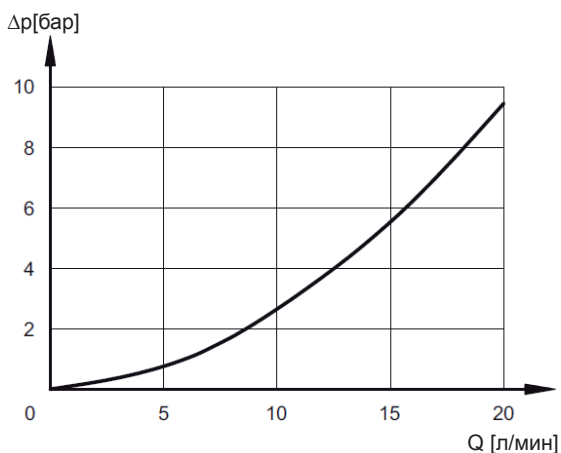
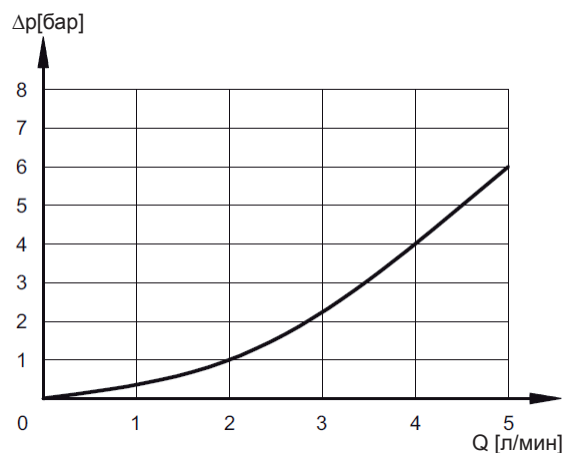
Рабочий диапазон температур окружающей среды	°C	-20 ... +50
Диапазон температур жидкости	°C	-20 ... +80
Диапазон вязкостей жидкости	сСт	10 ... 400
Рекомендуемая вязкость	сСт	25
Допустимый уровень загрязнения жидкости	Класс 20/18/15 по ISO 4406:1999	

ГИДРАВЛИЧЕСКИЙ СИМВОЛ

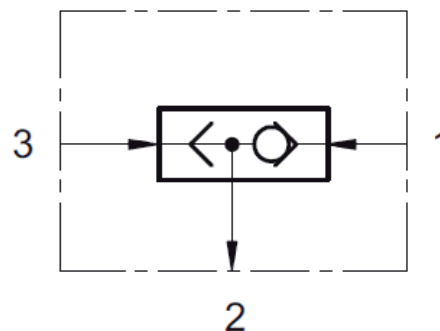



1 - ИДЕНТИФИКАЦИОННЫЙ КОД

<div style="display: flex; justify-content: space-around; font-weight: bold; font-size: 1.2em;"> VSK/10 </div>	<p>Клапан «ИЛИ»</p> <p>Встраиваемый тип</p> <p>Номинальный размер: 1 = клапан для расходов до 20 л/мин 2 = клапан для обработки пилотных сигналов с расходами до 3 л/мин</p>	<p>Уплотнения: N = стандартные уплотнения NBR V = FPM для специальных жидкостей</p> <p>Номер серии (габаритные и монтажные размеры остаются неизменными для серий с 10 по 19)</p>
---	--	---

2 - ГИДРАВЛИЧЕСКИЕ ЖИДКОСТИ

Используйте гидравлические жидкости на основе минеральных масел с добавлением применимых антивспенивателей и антиоксидантов. По поводу использования других типов жидкостей (водно-гликолевые растворы, фосфатные эфиры и т.п.) проконсультируйтесь, пожалуйста, в нашем отделе технической поддержки.

3 - ГАБАРИТНЫЕ И МОНТАЖНЫЕ РАЗМЕРЫ

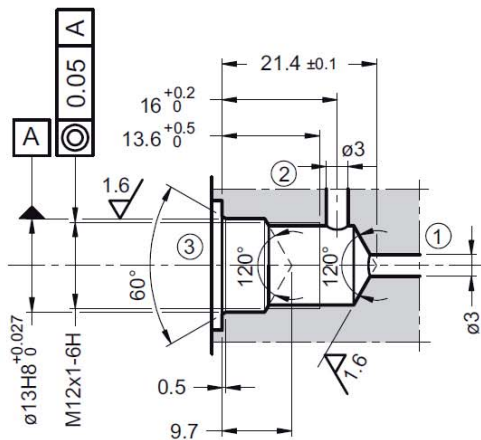
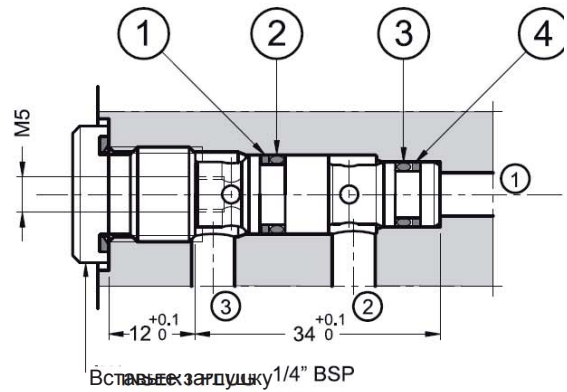
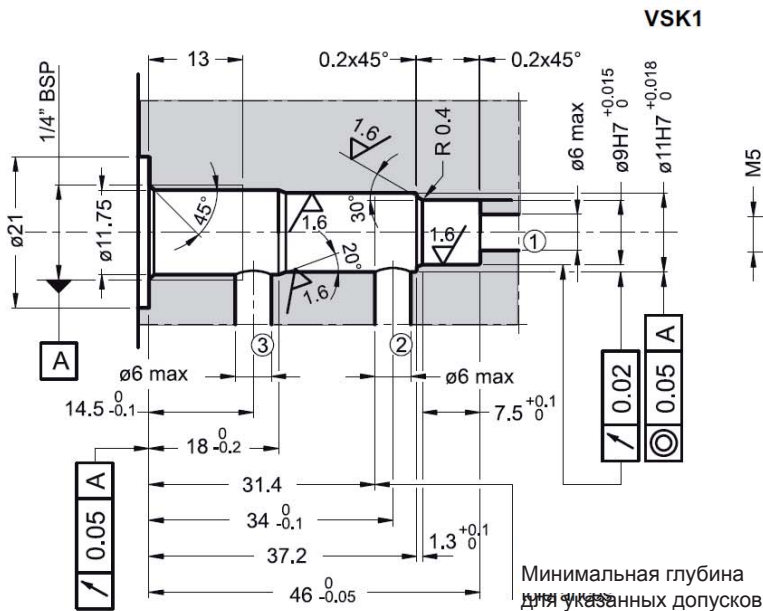

VSK2

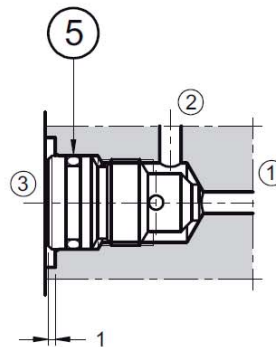

1	Упорное кольцо 8-011
2	Уплотнительное кольцо тип OR 2031
3	Уплотнительное кольцо тип OR 2025
4	Упорное кольцо 8-010
5	Уплотнительное кольцо тип OR 2037 5 шт.



DIPLOMATIC OLEODINAMICA S.p.A.
 20015 PARABIAGO (MI) • Via M. Re Depaolini 24
 Tel. +39 0331.895.111
 Fax +39 0331.895.339